



Ref : RW037-P

# VIDEO DE RECUL REARVIEW SYSTEM

 **MANUEL D'INSTALLATION  
& D'UTILISATION**

 **USER & INSTALLER MANUAL**

## Introduction

Nous vous remercions d'utiliser un produit BEEPER pour la sécurité et le confort de votre véhicule. Les innovations BEEPER sont conçues pour vous assurer de longues années de tranquillité, elles sont garanties durant 3 années. Notre service technique est à votre disposition pour toute information complémentaire.



Le système de vidéo de recul RW037-P est un produit électronique automobile nécessitant les compétences d'un électricien automobile pour son installation. Même si l'installation est universelle et sans complexité, nous vous conseillons de faire appel à un professionnel afin de ne pas endommager votre véhicule.

Nous souhaitons que le produit BEEPER RW037-P vous apporte entière satisfaction et améliore la sécurité de votre véhicule.

**PLUS DE PRODUITS, PLUS D'INFOS**



1. Avant l'installation .....	P.4
2. Fonctions principales .....	P.5
3. Composition du kit .....	P.5
4. Connexion du système .....	P.6
5. Installation de l'écran .....	P.9
6. Installation de la caméra .....	P.10
7. Utilisation du système .....	P.13
8. Données technique .....	P.14
9. Certifications .....	P.15



**Continuez la découverte sur  
[www.beeper.fr](http://www.beeper.fr)**



## Précautions

Nous vous remercions de suivre les conseils suivants avant l'installation du système :

- Le système fonctionne sous tension 12V continu (12 V DC). Soyez sûr de la polarité de chaque fil.
- Vérifiez avant l'installation si tous les éléments du véhicule fonctionnent correctement tels que contact & démarrage moteur, allumage des codes, feux et phares, clignotants, chauffage, climatisation, verrouillage des portes, ... Vérifiez après installation que tous ces mêmes éléments fonctionnent.
- Lorsque vous connectez la MASSE générale du système, il est très important que cette masse soit franche et totalement stable (pas de fuites).
- Veillez à ce que tous les fils passant dans des endroits serrés soient protégés par du ruban adhésif pour éviter toute torsion excessive et dégradation de la protection plastique du fil avec risque de mauvais contacts.
- Veillez à ce que les fils du système ainsi que tous les accessoires soient les mieux dissimulés possible dans le véhicule
- Utilisez un multimètre digital afin de repérer chacune des polarités des fils.
- Veillez à ne pas déconnecter la batterie si le véhicule a un autoradio à code.
- Si le véhicule est équipé d'un AIRBAG, veillez à ne pas déconnecter la batterie du véhicule, ni à connecter sans certitude les fils.
- Retirez le fusible de plafonnier lorsque vous installez le système afin d'éviter de vider la batterie (portes ouvertes).
- La vidéo de recul est un outil d'information, la sécurité du véhicule et des personnes à proximité de celui-ci relève de la responsabilité du conducteur uniquement, le conducteur doit impérativement regarder si des obstacles ou personnes se trouvent à proximité de son véhicule. Notre responsabilité ne peut être engagée en cas de collision.

## VÉHICULES MULTIPLEXÉS

**Le système est compatible avec les véhicules multiplexés. Toutes les informations nécessaires à la connexion sont sur des fils à polarité normale (+ ou -) sur lesquels ne transite pas d'information codée (multiplexée BUSCAN, VAN ou autre codage). Vous ne devez impérativement pas couper ou toucher un fil multiplexé. DANS TOUS LES CAS, IL EST INUTILE ET DÉCONSEILLÉ DE COUPER UN FIL D'ORIGINE DU VÉHICULE. VOUS DEVEZ UNIQUEMENT FAIRE UNE ÉPISSURE ET RÉCUPÉRER LE SIGNAL POSITIF OU NÉGATIF TRANSITANT PAR CE FIL. Pour toute information ou conseil, nous vous demandons de contacter nos services techniques 0 892 690 792 (0.34 € / min.)**

## 2. FONCTIONS PRINCIPALES



- Le RW037-p est un kit de vidéo de recul pour véhicules de petit et moyen gabarit (autos, monospaces, breaks, 4x4, ...)
- Au passage en marche arrière, le système de vidéo de recul se met en fonction automatiquement.
- L'écran permet de visualiser l'angle mort arrière pour effectuer votre manoeuvre en marche arrière en toute sécurité.
- Dès l'arrêt de la marche arrière, le système est inactif.
- Des lignes de gabarit de différentes couleurs permettent de visualiser les distances lors d'une manoeuvre (fonction annulable)

## 3. COMPOSITION DU KIT



**A** ECRAN MONITEUR



**B** FAISCEAU



**C** CAMERA

## 4. CONNEXION DU SYSTEME

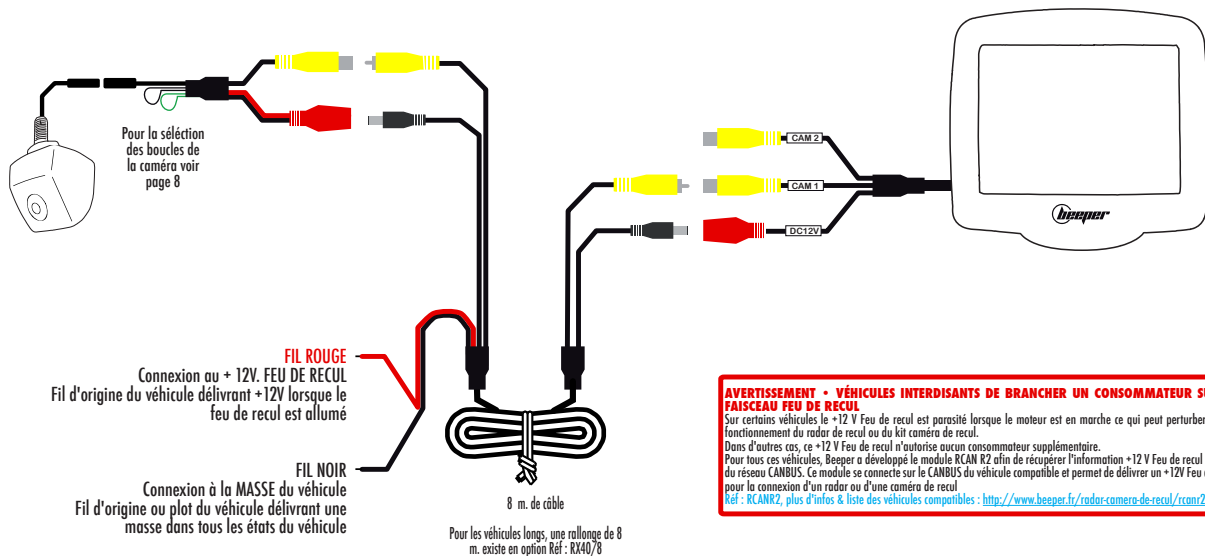

# 4. CONNEXION DU SYSTEME (si ajout d'une caméra supplémentaire)

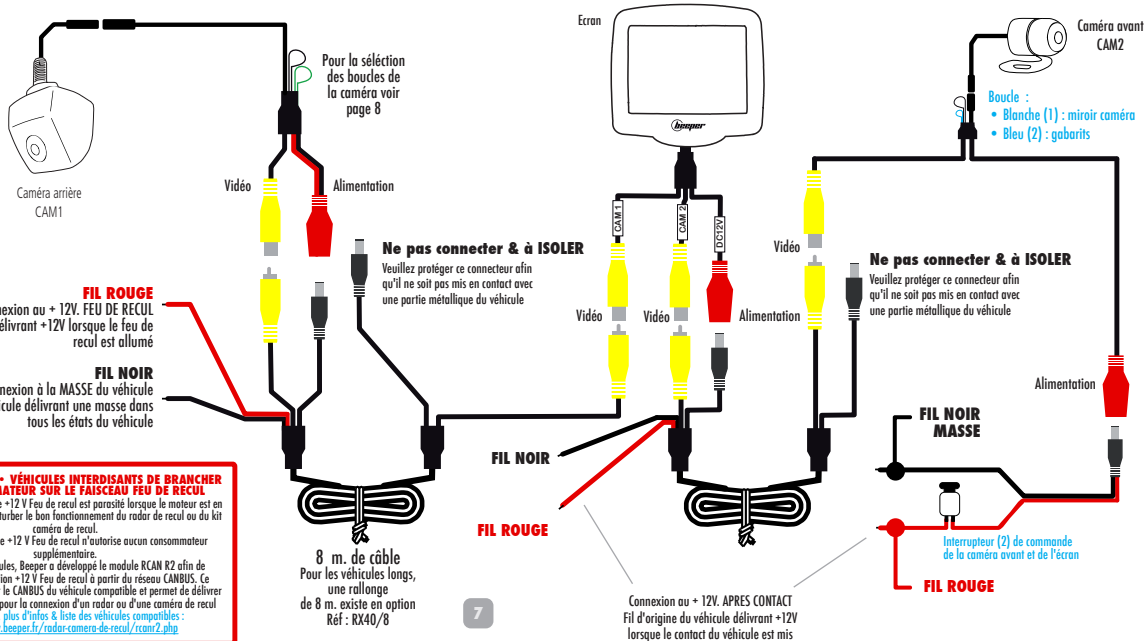

## SÉLECTION DES BOUCLES DE LA CAMÉRA

La sélection de ces options se fait avec la caméra non alimentée.

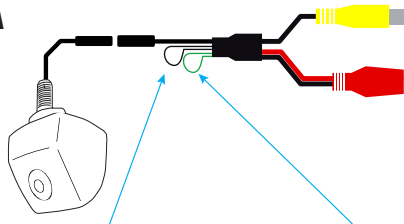

### **Boucle BLANCHE = GABARITS de visualisation des distances**

Boucle BLANCHE Fermée = Gabarits VISIBLES » [Sélection d'origine](#)

Boucle BLANCHE Ouverte (coupée) = Gabarits NON VISIBLES

### **Boucle VERTE = INVERSION HAUT / BAS de l'image sur l'écran**

Boucle VERTE Fermée = IMAGE normale

Boucle VERTE Ouverte (coupée) = IMAGE inversée haut / bas » [Sélection d'origine](#)

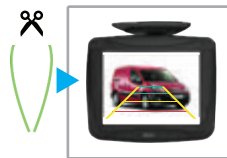
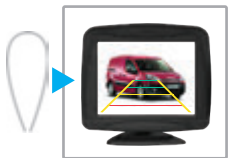

La sélection d'origine est faite pour une caméra positionnée "horizontalement", un écran fixé ou collé par le dessus & en version caméra de recul (gabarits visibles).

**Pour changer l'état d'une des 2 boucles, veuillez au préalable déconnecter la caméra puis la reconnecter après opération.**

## 5. INSTALLATION DE L'ECRAN



Grâce à son support rotatif et autocollant, l'écran du RW037-P peut se placer partout dans votre habitacle. La position idéale de votre écran est sur le haut de votre pavillon à proximité de votre rétroviseur intérieur. Si cette position n'est pas possible, ou ne vous convient pas, vous pouvez positionner l'écran sur le tableau de bord de façon visible lors d'une marche arrière. Veillez à ce que l'écran ne soit pas trop visible depuis l'extérieur du véhicule afin de ne pas attirer les voleurs.

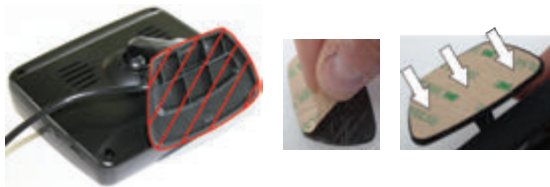

L'écran se fixe grâce à un adhésif double-face haute résistance sur tout support. Nous vous conseillons de bien nettoyer et dégraisser le support avant collage.

Nous préconisons l'utilisation d'un primaire (notre réf : RX-PRO1 non fournie dans ce kit) permet une adhésion maximale avant collage du double-face. Le primaire doit s'appliquer sur chaque partie recevant le double-face (support de l'écran et partie du tableau de bord ou pavillon où sera placé l'écran). Attention il ne s'applique pas directement sur le pare brise.

Nous vous conseillons de faire un test sur une partie non visible afin de vérifier la réaction sur votre support.

Le support rotatif vous permet d'utiliser votre écran dans tous les sens, il suffit d'orienter l'image grâce au bouton du bas sur le côté droit de l'écran.

Le câblage doit être dissimulé dans les montants de pare-brise, sous le tableau de bord, sous les garnitures et ne doit pas rester apparent. Il ne doit en aucun cas : gêner la conduite, passer à proximité d'éléments chauffants.

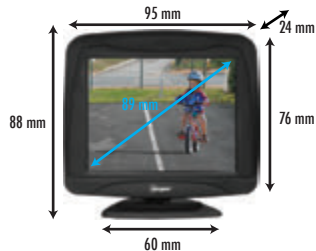

## 6. INSTALLATION DE LA CAMERA



La caméra peut se placer à deux emplacements sur le véhicule.

### EMPLACEMENT HAUT • CAMÉRA HORIZONTALE



La caméra est positionnée sur la partie la plus haute de la carrosserie, le plus au centre possible du véhicule. La caméra est alors en position horizontale. L'axe de la tige filetée doit être le plus possible parallèle au sol.



### EMPLACEMENT BAS • CAMÉRA VERTICALE



La caméra est positionnée au dessus de la plaque d'immatriculation sans en gêner la visibilité. La caméra doit être le plus au centre possible du véhicule. La caméra est alors en position verticale. L'axe de la tige filetée de la caméra doit être le plus possible perpendiculaire par rapport au sol.



Pour orienter l'image sur votre écran, il suffit d'appuyer sur le bouton 1 de votre écran (voir page 13)

## 6. INSTALLATION DE LA CAMERA



La caméra est positionnée au dessus de la plaque d'immatriculation sans en gêner la visibilité, et doit être placée le plus au centre possible du véhicule.

- 1** Retirez la vieilleuse de plaque d'origine de son logement pour pouvoir repérer l'emplacement le plus adéquat à droite, à gauche ou directement sur le support de la vieilleuse de plaque. Dans le coffre du véhicule, repérez comment ressortir le fil de la caméra, permettre la fixation de la caméra et pouvoir la connecter sur les fils d'origine du véhicule comme indiqué pages précédentes.
- 2** Après avoir choisi le meilleur emplacement de la caméra, percez un trou d'un diamètre de 6 mm. Nous vous conseillons de protéger le support d'un adhésif (type adhésif de peintre) afin de pas endommager lors du perçage. Un ponçage léger peut-être nécessaire après le perçage du trou pour ébavurer le contour du trou et afin de ne pas endommager l'isolant du câble de la caméra.
- 3** Retirez l'écrou de la tige filetée de la caméra, passez le fil de la caméra (micro-connecteur) par ce trou. Récupérez ce fil dans le coffre, insérez l'écrou et vissez-le sur la tige filetée. Le serrage doit être suffisamment fort afin d'assurer l'étanchéité et la bonne tenue de la caméra, attention toute fois à ne pas serrer trop fort ce qui pourrait casser la tige filée de la caméra.

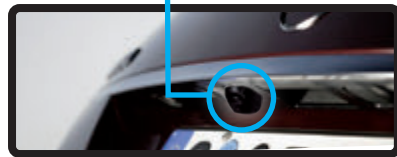
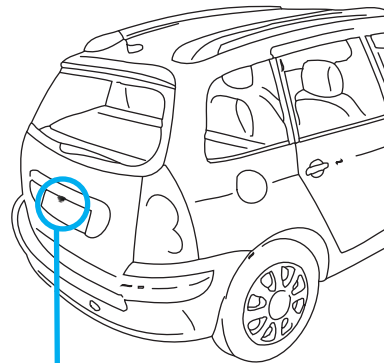

## 6. INSTALLATION DE LA CAMERA



La caméra est positionnée sur la partie la plus haute de la carrosserie, le plus au centre possible du véhicule.

- 1** Retirez la garniture de votre coffre afin de repérez comment ressortir le fil de la caméra et permettre la fixation de celle-ci. Pour la connexion sur les fils d'origine du véhicule, veuillez vous reporter aux pages précédentes.
- 2** Après avoir choisi le meilleur emplacement de la caméra, percez un trou d'un diamètre de 6 mm. Nous vous conseillons de protéger le support d'un adhésif (type adhésif de peintre) afin de pas endommager lors du perçage. Un ponçage léger peut-être nécessaire après le perçage du trou pour ébavurer le contour du trou et afin de ne pas endommager l'isolant du câble de la caméra.
- 3** Retirez l'écrou de la tige filetée de la caméra, passez le fil de la caméra (micro-connecteur) par ce trou. Récupérez ce fil dans le coffre, insérez l'écrou et vissez-le sur la tige filetée. Le serrage doit être suffisamment fort afin d'assurer l'étanchéité et la bonne tenue de la caméra, attention toute fois à ne pas serrer trop fort ce qui pourrait casser la tige filté de la caméra.

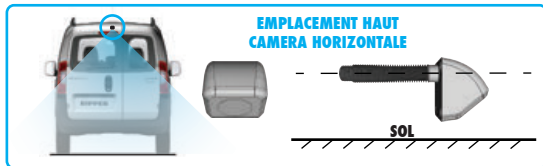
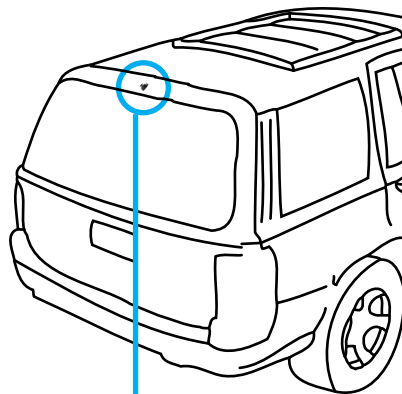

## 7. UTILISATION DU SYSTÈME



### PRÉCAUTIONS D'UTILISATION

- La caméra de recul ne peut, en aucun cas, remplacer la vigilance et la responsabilité du conducteur.
- La vidéo de recul est un outil d'information, la sécurité du véhicule et des personnes à proximité de celui-ci relève de la responsabilité du conducteur uniquement, le conducteur doit impérativement regarder si des obstacles ou personnes se trouvent à proximité de son véhicule. Notre responsabilité ne peut être engagée en cas de collision.
- Seul le conducteur a la responsabilité d'évaluer les obstacles et doit adopter un comportement attentif et prudent pendant la conduite afin de ne pas mettre en danger les personnes ou provoquer des dégâts.
- Le positionnement de l'écran ne doit pas gêner la vision du conducteur, la position préconisée est à proximité du rétroviseur intérieur sans en gêner la visibilité.
- Le nettoyage de l'écran doit se faire au moyen d'un chiffon doux légèrement humide, veillez à ne pas presser sur l'écran LCD afin de ne pas l'endommager.
- Le nettoyage de la lentille de la caméra doit se faire au moyen d'un chiffon doux légèrement humide. Ne pas nettoyer au laveur à haute pression.

### ACTIVATION ET DÉSACTIVATION DU SYSTÈME

Le système s'active automatiquement au passage de la marche arrière du véhicule. Il se désactive automatiquement dès le passage d'une autre vitesse ou du point mort.

### GABARITS DE VISUALISATION DES DISTANCES

Selon le type de configuration réalisée lors de l'installation du produit, des lignes de gabarit de visualisation des distances apparaissent en incrustation sur l'écran (Fig. 1). Ce gabarit est strictement indicatif, il vous appartient de juger des distances des obstacles visibles à l'écran. Ces lignes de gabarit peuvent être désactivées à l'installation du produit. Si vous souhaitez modifier l'activation ou désactivation des lignes de gabarit ultérieurement à l'installation initiale, nous vous prions de vous rapprocher de votre installateur (voir page 8).

### ROTATION HAUT-BAS & INVERSION DROITE-GAUCHE DE L'IMAGE

Le bouton supérieur (bouton N°1 - voir Fig. 2) permet :

- (↻) la rotation de l'image de haut en bas (Fig. 3) : utile si l'écran est inversé
- (◀▶) l'inversion de l'image droite-gauche ou effet miroir (Fig. 4) : utile si la caméra est déplacée à l'avant

Cette fonction est utile à l'installation ou en cas de changement de position de l'écran ou de la caméra.

La combinaison de la rotation haut-bas et de l'inversion droite-gauche est possible. La position des lignes de gabarits ne sont pas modifiées par ces réglages.

### LUMINOSITÉ DE L'ÉCRAN

Le bouton inférieur de l'écran (bouton N°2 - voir Fig. 2) permet le réglage de la luminosité. Pressez ce bouton pour accéder au réglage, une icône «luminosité» apparaît sur l'écran, les pressions successives permettent d'augmenter ou baisser le niveau de luminosité.



Fig.1



Fig.2



Fig.3

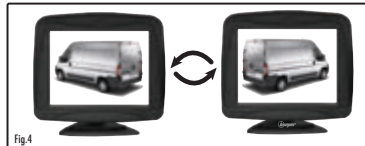

Fig.4

## 8. DONNEES TECHNIQUES



### CAMERA

- Alimentation : 10,5 - 15,5 V. (nominal 12 V)
- Consommation : < 0.6 W max.
- Sensibilité : +50 dB
- Vision de nuit : 0,2 lumens min
- Indice d'étanchéité IP67 (ne pas nettoyer au jet haute pression)
- Limites d'alerte superposées à l'image (sélectionnable par boucle)
- Angle maxi horizontal 150°
- Angle maxi vertical : 110°
- Humidité : 1 % à 96%
- T° de fonctionnement : -25°C / +65°C
- T° de stockage : -30°C / +70°C

### ECRAN LCD

- Alimentation : 10,5 - 15,5 V. (nominal 12 V)
- Consommation : < 3 W max.
- Format : 4:3
- Diagonale : 3,5" (8,89cm)
- Contraste : 350:1
- Résolution : 960 x 468 pixels
- Système: PAL/NTSC à commutation automatique
- Humidité : 1 % à 96%
- T° de fonctionnement : -25°C / +65°C
- T° de stockage : -30°C / +70°C

## ASSISTANCE TECHNIQUE

Pour toute information technique vous pouvez contacter notre **HOTLINE** technique ouverte de **LUNDI** au **VENDREDI** de 9h à 12h et de 14h à 18h



0.34 € TTC par minute

## 9. DECLARATION DE CONFORMITE



Nous IXIT  
228 Rue de l'Ancienne Distillerie  
69400 GLEIZÉ France

Déclarons sous notre propre responsabilité que le produit

**RW037-P**

Type : **Caméra de recul**

Auquel cette déclaration s'applique, sont conformes aux normes applicables & documents normatifs suivants :

Emark 2009/19 EC sous le N° d'homologation e24031848

ROHS selon la directive 2002/95/CE

REACH

Conformément aux dispositions du 21/09/2007,  
Gleizé, le 25 juillet 2013

Thierry Billau  
Directeur général



031848

RoHS

CE





## Introduction

Thank you for using a product BEEPER for safety and comfort of your vehicle. BEEPER innovations are designed to ensure many years of tranquility, they are guaranteed for 3 years. Our technical department is at your disposal for further information.

The rearview system BEEPER RW037-P is an automotive electronic product requiring the skills of an automotive electrician to install it. Even if the installation is universal and without complexity, we recommend that you hire a professional to prevent damage to your vehicle..



We want the product BEEPER RW037-P will meet your requirements and improves the security of your vehicles.

**PLUS DE PRODUITS, PLUS D'INFOS**



1. Before installation .....	P.19
2. Main functions .....	P.20
3. Kit composition .....	P.20
4. System connection .....	P.21
5. Monitor installation .....	P.24
6. Camera installation .....	P.25
7. System utilisation .....	P.28
8. Technical data .....	P.29
9. Declaration of conformity .....	P.30



Keep on discovering on  
[www.beeper.fr](http://www.beeper.fr)





## Warning

Thank you observe the following before installing the system:

- The system runs on 12V DC (12 V DC). Be sure the polarity of each wire.
- Check before installation if all elements of the car are working properly such as ignition & motor starting, lightings and headlights, turn signal, heating, air conditioning, power door locks, ... Check after installing all these elements work.
- When you connect the system's ground, it is very important that this ground connection is completely open and stable (no leaks).
- Ensure that every wire passing in tight spaces are protected by adhesive tape to avoid excessive twisting and degradation the plastic wire with a risk of bad contacts.
- Ensure that wire of the system and all the safety accessories are best hidden in the vehicle as possible, never forget you installing a security system.
- Use a digital multimeter to identify the polarity of each son.
- Do not disconnect the battery if the vehicle has a radio code.
- If the vehicle is equipped with an AIRBAG, do not disconnect the vehicle battery.
- Remove the fuse from ceiling when installing the system to prevent battery drain (open).
- The reversing video is an information tool, vehicle safety and those close to it is the responsibility of the driver only, driver must always check if obstacles or people in the vicinity of the vehicle. Our responsibility can not be engaged in case on collision.

### CANBUS VEHICLES

The system is compatible with canbus vehicles. All the information needed to connect wire are on normal polarity (+ or -) of which does not pass coded information (CANBUS, VAN or other coding). You should absolutely not cut or touch a canbus wire. **IN ALL CASES, IT IS USELESS AND RECOMMENDED CUTTING WIRE ORIGINAL VEHICLE. YOU MUST ONLY MAKE A SPLICE AND RECOVER THE POSITIVE OR NEGATIVE SIGNAL HANDLED BY THIS THREAD.** For further information or advice, we urge you to contact our technical department 0 892 690 792 (€ 0.34 / min.)

## 2. MAIN FUNCTIONS



- The RW037-P is a kit for reversing video vehicles and small average size (cars, vans, station wagons, 4x4, ...)
- In the car into reverse, the video system gets back on automatically.
- The screen displays the rear blind spot to make your astern maneuver safely.
- After stopping the reverse, the system is idle.
- Lines template colors to visualize distances during an operation (function canceled)

## 3. KIT COMPOSITION



**A**

MONITOR



**B**

CABLE



**C**

CAMERA

## 4. SYSTEM CONNECTION

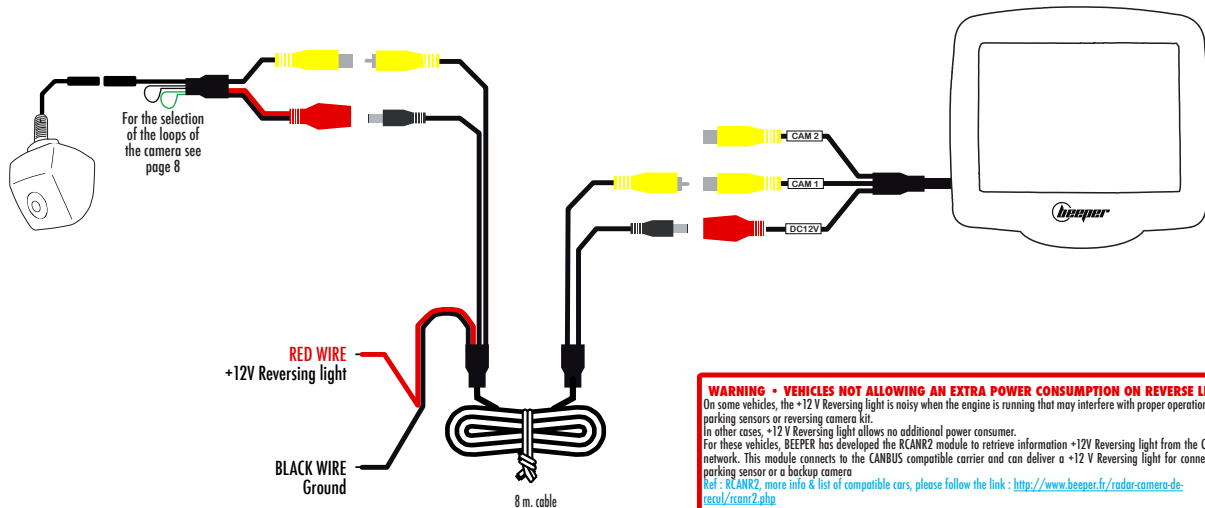

## 4. SYSTEM CONNECTION (if additional camera)

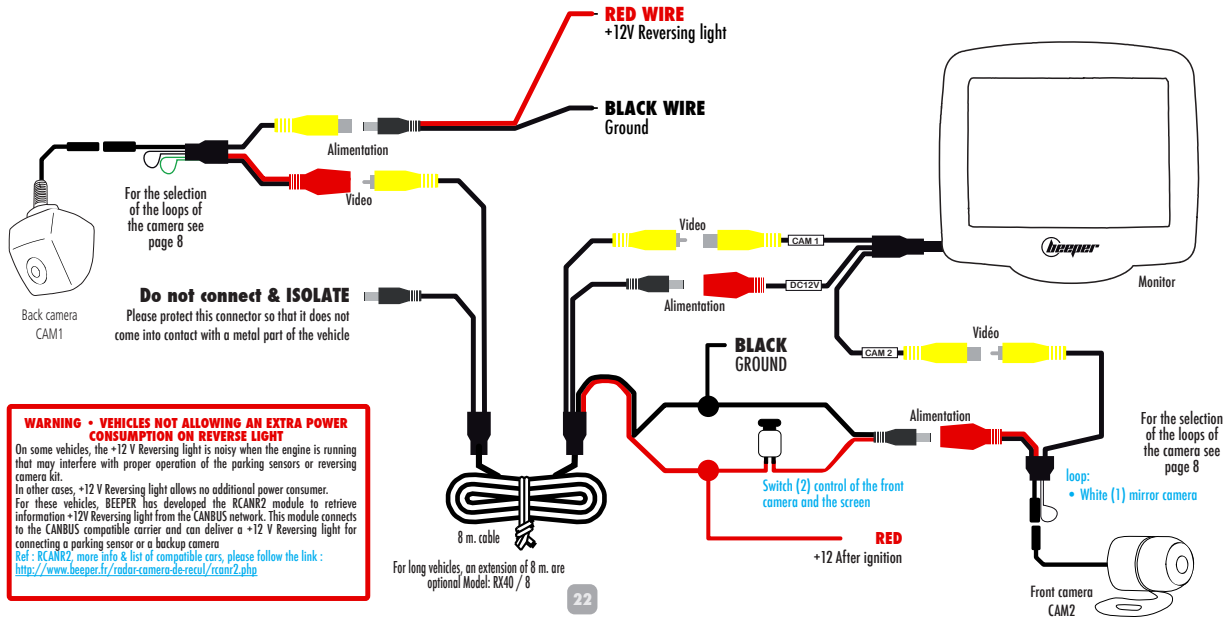

## SELECTION OF THE LOOPS OF THE CAMERA

The selection of these options is done with the camera unpowered.

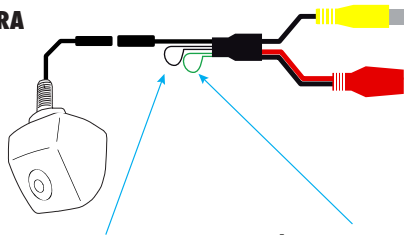

### WHITE loop = TEMPLATES viewing distances

Closed WHITE loop (UNCUT) = Templates VISIBLE » [Factory default selection](#)

Opened WHITE loop (CUT) = Templates NOT VISIBLE



### GREEN loop = REVERSE UP / DOWN of the image on the screen

Closed GREEN loop (UNCUT) = Image normal

Opened GREEN loop (CUT) = Image REVERSED » [Factory default selection](#)



The original selection is made for a positioned "horizontally" camera, a screen attached or glued top & version rear view camera (visible templates).

**To change the status of one of the two loops, please first disconnect the camera (D1 connector) and then connect again after the operation.**

## 5. MONITOR INSTALLATION



Thanks to its rotating bracket and sticker, RW075LDV monitor can be placed anywhere in your vehicle. The ideal position of your monitor is on the top of car roof near rearview mirror. If this position is not possible or not appropriate, you can set the monitor on the dashboard so visible during reversing. Make sure that the monitor is not too visible from outside the vehicle so as not to attract thieves.

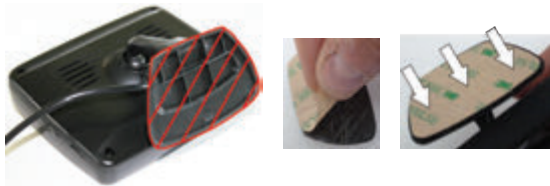

The screen is fixed by an adhesive on a backing high strength double-sided. We advise you to clean and degrease the surface before bonding.

We recommend the use of a primary (our ref: RX-PRO1 not supplied in this kit) allows maximum adhesion before bonding double-sided.  
The primary must be applied on both parts receiving the sticker : monitor bracket + dashboard or rooftop part where the bracket will be stuck.

The rotating bracket allows you to use your screen in all directions, just rotate the image using the bottom button on the right side of the screen.

The wiring must be concealed in the amounts of windshield under the dashboard, under the trim and must not be apparent. There must not interfere with the driver operation, put it away from heating elements.

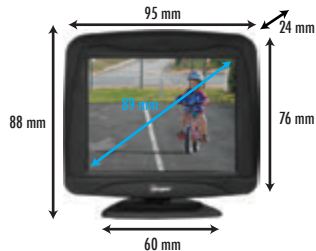

## 6. CAMERA INSTALLATION



Camera can be placed in 2 positions on the car

### TOP PLACE • HORIZONTAL CAMERA



The camera is positioned on the uppermost part of the body, close to the horizontal center of the vehicle. The camera is then in horizontal position. The axis of the threaded rod should be strictly parallel relative to the ground.

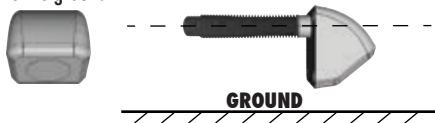

### LOW PLACE • VERTICAL CAMERA



The camera is positioned over the license plate without obscuring. The camera must be close to the horizontal center of the vehicle. The camera is then in a vertical position. The axis of the threaded rod of the camera must be strictly perpendicular relative to the ground.

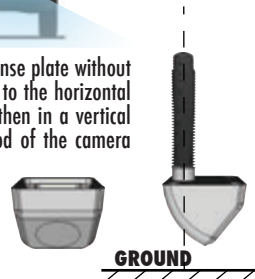

The spacers provided may be used to correct the curves and angles of the body (see next page).

## 6. CAMERA INSTALLATION



The camera is positioned above the number plate without obscuring, and must be located as centrally as possible in the vehicle.

**1** Remove the original pilot of the slot plate to identify the most suitable location to the right, left or right on the pilot bracket plate. In the trunk, find out how to wire the camera, allow the setting of the camera and connect it to the son of the original vehicle as shown previous pages.

**2** After choosing the best camera location, drill a hole with a diameter of 6 mm. We advise you to protect the holder of an adhesive (adhesive type painter) to prevent damage during drilling. A light sanding may be required after drilling the hole for trimming the edge of the hole so as not to damage the insulation of the cable from the camera.

**3** Remove the nut on the threaded rod of the camera, pass the thread of the camera (microphone connector) through the hole. Collect this thread in the trunk, insert the nut and screw on the threaded rod. Tightening must be strong enough to ensure good sealing and holding the camera, be careful any time not to tighten which could break the rod filée camera.

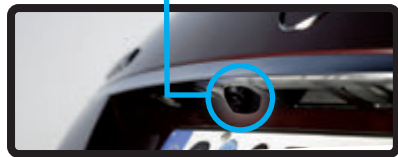
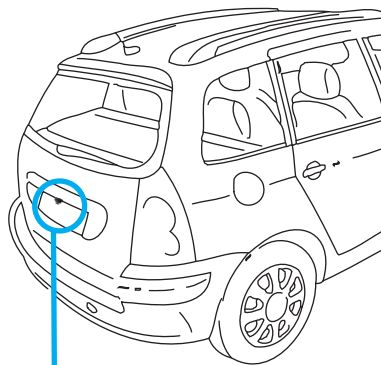

## 6. CAMERA INSTALLATION



The camera is positioned above the number plate without obscuring, and must be located as centrally as possible in the vehicle.

- 1** Remove the original pilot of the slot plate to identify the most suitable location to the right, left or right on the pilot bracket plate. In the trunk, find out how to wire the camera, allow the setting of the camera and connect it to the son of the original vehicle as shown previous pages.
- 2** After choosing the best camera location, drill a hole with a diameter of 6 mm. We advise you to protect the holder of an adhesive (adhesive type painter) to prevent damage during drilling. A light sanding may be required after drilling the hole for trimming the edge of the hole so as not to damage the insulation of the cable from the camera.
- 3** Remove the nut on the threaded rod of the camera, pass the thread of the camera (microphone connector) through the hole. Collect this thread in the trunk, insert the nut and screw on the threaded rod. Tightening must be strong enough to ensure good sealing and holding the camera, be careful any time not to tighten which could break the rod filée camera.

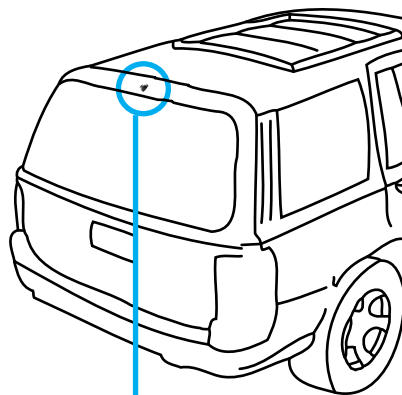

# 7. USER INSTRUCTION



## SAFETY PRECAUTIONS

- The reversing camera cannot in any circumstances be a substitute for the vigilance and responsibility of the driver.
- The reversing aid is for information only, the security of the vehicle and the people close to it is the responsibility of the driver. The driver must check if there are any obstacles or people near the vehicle. We can not be held responsible in the case of a collision.
- It is the driver's responsibility to judge the distance of obstacles and must adopt careful and cautious behaviour while driving so as not to endanger persons or cause damage.
- The positioning of the screen should not interfere with the driver's vision, the recommended position is near the rear-view mirror but without obscuring it in any way.
- If necessary, the screen must be cleaned using a slightly damp, soft cloth, do not press on the LCD screen as this may cause damage.
- If necessary, the camera lens must be cleaned using a soft damp cloth. Do not use high pressure washer.

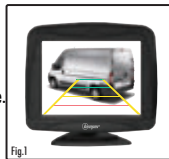

Fig.1

## ACTIVATING AND DEACTIVATING THE SYSTEM

The system is activated automatically when the driver moves into reverse gear. It turns off automatically when the driver switches to another gear or moves into neutral.

## GUIDELINES FOR JUDGING DISTANCE

Depending on the configuration chosen during the installation of the product, guidelines for judging distances may appear on the screen (Fig. 1). These guidelines are to help the driver to judge the distance between their vehicle and the obstacles they can see on the screen. They can be disabled when the product is installed. If you want to change whether the guidelines are activated or deactivated subsequent to the initial installation, please contact your installer.



Fig.2

## TURNING UP-DOWN & REVERSE RIGHT-LEFT IMAGE

The top button (Button # 1 - see Fig. 2) provides:

-  The rotation of the image from top to bottom (Fig. 3): useful if the monitor is reversed
-  Inversion of the right-left image or mirror effect (Fig. 4): useful if the camera is moved to the front

This is useful at installation or upon a change of position of the display or the camera.

The combination of rotation up-down and left-right inversion is possible. The position of the guidelines are not modified by these settings.

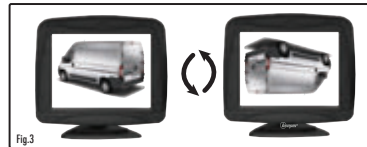

Fig.3

## ADJUSTING THE MONITOR BRIGHTNESS

The bottom button on the screen (button # 2 - see Fig. 2) is for users to adjust the level of brightness. Press this button to enter the relevant menu, the "brightness" icon will appear on the screen. By pressing the button users can increase or decrease the brightness level to suit their preference.

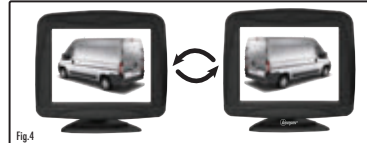

Fig.4

## 8. TECHNICAL DATA



### CAMERA

- Power: 10.5 to 15.5 V. (nominal 12 V)
- Consumption: <0.6 W max.
- Sensitivity: 50 dB
- Night Vision: 0.2 lumens min
- IP67 rated (do not clean with a pressure washer)
- Limits alert superimposed image (selectable loop)
- Maximum horizontal angle 150°
- Max Vertical Angle: 110°
- Humidity: 1% to 96%
- fonctionnemnt T °: -25 ° C / +65 ° C
- Storage temp: -30 ° C / +70 ° C

### LCD MONITOR

- Power: 10.5 to 15.5 V. (nominal 12 V)
- Power consumption: <3 W max.
- Format: 4:3
- Diagonal: 3.5 "(8.89 cm)
- Contrast: 350:1
- Resolution: 960 x 468 pixels
- System: PAL / NTSC auto-switching
- Humidity: 1% to 96%
- fonctionnemnt T °: -25 ° C / +65 ° C
- Storage temp: -30 ° C / +70 ° C

## TECHNICAL ASSISTANCE

For technical information please contact our technical hotline open from Monday to Friday from 9am to 12pm and 14pm to 18pm



0.34 € TTC per minute

## 9. DECLARATION OF CONFORMITY



We IXIT  
228 Rue de l'Ancienne Distillerie  
69400 GLEIZÉ France

Declare under our sole responsibility that the product

**RW037-P**

Type: **Rear View Camera**

To which this declaration applies, comply with standards & normative documents:

Emark 2009/19 EC as No. e24031848 approval

ROHS according to Directive 2002/95/EC

REACH

Under the provisions of 21/09/2007,  
Gleizé, July 25, 2013

Thierry Billau  
General manager



031848

RoHS

CE





**Plus d'infos, plus de produits**  
**More info, more products**

**www.beeper.fr**



©Copyright IXIT BEEPER 2013. La reproduction des données, informations, descriptions, photos de ce document est soumise à l'autorisation préalable d'IXIT BEEPER. Toutes les informations indiquées dans ce manuel sont indicatives et n'ont pas de caractère contractuel et sont susceptibles d'être modifiées sans préavis. Ces données sont sous réserves de vérification de la compatibilité avec votre véhicule à faire par vos soins. IXIT BEEPER se dégage de toute responsabilité en cas de dégradation d'un véhicule suite à l'installation de ce produit.

© Copyright IXIT Beeper 2013. The reproduction of data, information, descriptions, photos of this document is subject to prior authorization IXIT Beeper. All information in this manual are indicative and not of a contractual nature and are subject to change without notice. These datas are in reserve of prior check of compatibility with your vehicle to do by yourself. IXIT Beeper disclaims any liability for damage to a vehicle after the installation of this product.

**IXIT BEEPER**  
228 Rue de l'Ancienne Distillerie • Parc des Grillons  
69400 GLEIZE • France

**contact@beeper.fr**

Capital: 61 000 E • RCS 437 694 078 Villefranc:he Tarare • Siret 437 694 078 00027  
N°TVA : FR 36 437 694 078 • Code APE NAF : 4531 Z